

ВИДЕОСЕРВЕРЫ

Видеосервер «Линия NVR 2U Linux»



Предназначен для работы с IP-камерами.

Все серверы линейки выполнены в корпусе 2U. Доступен в трех конфигурациях: подключение 16, 32, и 64 камеры.

16	32	64	
-----------	-----------	-----------	--

 Совместим с другими устройствами на базе системы видеонаблюдения «Линия».

Технические данные*

Название продукта	«Линия NVR 2U Linux»
Операционная система	Debian 10 + XFCE
Корпус	Exegate Pro 2U390-04 + БП 500 Вт
Процессор	AMD 7th Gen A8-9600 («Линия NVR 16 2U Linux»); Intel Core i3 10100 («Линия NVR 32 2U Linux»); Intel Core i5 10500 («Линия NVR 64 2U Linux»)
Материнская плата	ASUS PRIME A320M-K («Линия NVR 16 2U Linux»); GIGABYTE H410M H («Линия NVR 32 2U Linux»); GIGABYTE B460M GAMING HD («Линия NVR 64 2U Linux»)
Оперативная память	DDR4 8GB (4GB x2 двухканальный режим) («Линия NVR 16 2U Linux», «Линия NVR 32 2U Linux»); DDR4 16GB (8GB x2 двухканальный режим) («Линия NVR 64 2U Linux»)
SSD	120 Gb M.2 2280
Поддержка HDD	HDD до 4 HDD
Лицензия	Преактивированные лицензии «Линия 8» в комплекте
Поддержка версий ПО	8.0 и выше

*Конфигурация актуальна на модельный ряд 2021 года и может быть изменена без предварительного уведомления.

ВИДЕОСЕРВЕРЫ

Видеосервер «Линия NVR SuperStorage»



Совместим с другими устройствами на базе системы видеонаблюдения «Линия».

Предназначен для работы с IP-камерами.

Серия представлена четырьмя моделями от 32 до 128 каналов.

Корпусное решение для данных видеосерверов позволяет осуществлять их монтаж в стойку 19" (крепления включены в стоимость).

В базовую поставку серверов входят комплектующие, значительно повышающие эффективность и удобство работы с ip-видеосервером:

- Hot Swap корзины 3,5 для горячей замены жестких дисков;
- аппаратный RAID;
- два сетевых интерфейса 1000 Mb;
- встроенная система охлаждения жестких дисков;
- процессор Intel семейства Xeon;
- оперативная память ECC;
- панель управления жесткими дисками.

ВИДЕОСЕРВЕРЫ

Видеосервер «Линия NVR SuperStorage»

Технические данные*

Название продукта	«Линия NVR 32/48/64 SuperStorage»
Операционная система	Windows 10 IoT Enterprise 64-bit
Корпус	SuperMicro Super Chassis 743TQ-865B
Процессор	Intel Xeon E3-1240 v5
Материнская плата	SuperMicro X11SSH-F
Оперативная память	DDR4 8 GB (4 GB x 2)
SSD	Kingston A400 120 Gb
Поддержка HDD	до 8 HDD (3.5" hot-swap SAS/SATA)
Лицензия	предактивированные лицензии «Линия IP» в комплекте

Технические данные*

Название продукта	«Линия NVR 128 SuperStorage»
Операционная система	Windows 10 IoT Enterprise 64-bit
Корпус	SuperMicro CSE-836BE1C-R1K03B
Процессор	2 x Intel Xeon E5-2620 v3
Материнская плата	SuperMicro X10DRL-i
Оперативная память	DDR4 32 GB (4 GB x 8)
SSD	Kingston A400 120 Gb
Поддержка HDD	до 16 HDD (8 SATA аппаратный RAID + 8 SATA Motherboard)
Лицензия	предактивированные лицензии «Линия IP» в комплекте

*Конфигурация актуальна на модельный ряд 2019 года и может быть изменена без предварительного уведомления.

ВИДЕОСЕРВЕРЫ

Видеосервер «Линия NVR 1U»

Предназначен для работы с IP-камерами.

Все серверы линейки выполнены в корпусе 1U.



Представлен в четырех конфигурациях: для подключения 16, 32, 64 и 128 камер.

16	32	64	128	
-----------	-----------	-----------	------------	---

 Совместим с другими устройствами на базе системы видеонаблюдения «Линия».

Технические данные*

Название продукта	«Линия NVR 1U»
Операционная система	Windows 10 IoT Enterprise 64-bit
Корпус	Supermicro SuperServer 5019S-M («Линия NVR 16/32/64 1U») Supermicro SuperServer 6018R-TDW («Линия NVR 128 1U»)
Процессор	Intel Core i3-6100 («Линия NVR 16 1U»); Intel Xeon E3-1240 v5 («Линия NVR 32 1U», «Линия NVR 64 1U»); 2 x Intel Xeon E5-2620 v3 («Линия NVR 128 1U»)
Материнская плата	Super X11SSH-F («Линия NVR 16/32/64 1U»)
Оперативная память	DDR4 8 GB (4 GB x 2) («Линия NVR 16/32/64 1U») DDR4 32 GB (4 GB x 8) («Линия NVR 128 1U»)
SSD	Kingston A400 120 Gb
Поддержка HDD	до 4 HDD (3.5" hot-swap SATA)
Лицензия	предактивированные лицензии «Линия IP» в комплекте

*Конфигурация актуальна на модельный ряд 2019 года и может быть изменена без предварительного уведомления.

СИСТЕМА ХРАНЕНИЯ ДАННЫХ

СХД «Линия SAN»

Комплексное программно-аппаратное решение по организации хранения видеоархива.

В качестве архитектурного решения используется SAN (iSCSI over TCP).

В качестве базовой файловой системы используется 128-битная ZFS. Также системой применяется алгоритм проверки подлинности CHAP. Управляющая платформа работает на FreeBSD.

В одной системе хранения данных возможно организовать несколько типов RAID. А также существует возможность персональной конфигурации архива (jvod, зеркало, RAIDZ, RAID10).

Представлен в трех конфигурациях:

- «Линия SAN 16xSATA» (16 HDD),
- «Линия SAN 24xSAS» (24 HDD),
- «Линия DND 1000 Tb» (192 HDD).

Технические данные

Название продукта	«Линия SAN 16xSATA»
Корпус	SuperMicro SuperChassis 836E16-R1200B 3U
Процессор	Intel Xeon E3-1220v3
Система охлаждения процессора	CoolerMaster TX3 EVO
Материнская плата	Supermicro X10SLL-F
Оперативная память	8 Gb ECC RAM (4 GBx2, двухканальный режим)
Жесткие диски	6 Tb SATA 6Gb/s – 18 штук
SSD	60 Gb Kingston V300 Series
Операционная система	Freebsd 10.2



 Совместим с другими устройствами на базе системы видеонаблюдения «Линия».

СИСТЕМА ХРАНЕНИЯ ДАННЫХ

СХД «Линия SAN»



Технические данные

Название продукта	«Линия SAN 24xSAS»
Корпус	SuperMicro SuperChassis 846BE16-R920B 4U
Процессор	Intel Xeon E3-1220v3
Система охлаждения процессора	CoolerMaster TX3 EVO
Материнская плата	Supermicro X10SLL-F
Оперативная память	32 Gb ECC RAM
Жесткие диски	6 Tb SAS 6 Gb/s – 27 штук
SSD	60 Gb Kingston V300 Series
Операционная система	Freebsd 10.2



Технические данные

Название продукта	«Линия DND 1000 Tb»
Корпус	AR2480 APC Серверный шкаф NetShelter SV 42 U 800 mm
Устройства	8 x «Линия SAN 24xSAS»
Источник бесперебойного питания	2 x ИБП APC by Schneider Electric Smart-UPS SRT 3000VA, SRT3000RMXLI
Коммутатор	Cisco Catalyst серии 2960-X (48 x 1 Gb) и SFP+ (2 x 10 Gb)
Жесткие диски	6 Tb SAS 6Gb/s – 216 штук
Операционная система	Freebsd 10.2

КЛИЕНТСКИЕ МЕСТА

Клиентское место «Линия Observer»



Готовое решение для организации удаленного доступа с возможностью подключения до 8 мониторов.

Работает с видеосерверами «Линия».

Представлен в четырех конфигурациях: для отображения 32, 64 и 128 камер.

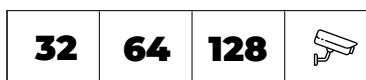

 Совместим с другими устройствами на базе системы видеонаблюдения «Линия».

Технические данные

Название продукта	«Линия Observer-32 Linux»
Операционная система	Debian 10 + XFCE
Корпус	Exegate BAA-108 350 Вт
Процессор	Intel G6400
Материнская плата	GIGABYTE H410M H
Оперативная память	DDR4 8 GB (4 GB x 2, двухканальный режим)
SSD	120 Gb M.2 2280
Поддержка мониторов	2 монитора (HDMI + VGA)

Технические данные

Название продукта	«Линия Observer 32»
Операционная система	Windows 10 IoT Enterprise Value 64-bit
Корпус	CoolerMaster Force 500 ATX 600W
Процессор	Intel Core i3-8100
Материнская плата	ASUS PRIME B360M-K
Видеокарта	Gigabyte GeForce GT710 1 Gb
Оперативная память	DDR4 8 GB (4 GB x 2, двухканальный режим)
SSD	Kingston A400 120 Gb
Поддержка мониторов	4 монитора

КЛИЕНТСКИЕ МЕСТА

Клиентское место «Линия Observer»

Технические данные

Название продукта	«Линия Observer 64»
Операционная система	Windows 10 IoT Enterprise High End x64
Корпус	CoolerMaster Force 500 ATX 600W
Процессор	Intel Core i7-8700
Материнская плата	ASRock Z270 Taichi
Видеокарта	Gigabyte GeForce GT710 1 Gb x3
Оперативная память	DDR4 8 GB (4 GB x 2, двухканальный режим)
SSD	Kingston A400 120 Gb
Поддержка мониторов	8 мониторов

Технические данные

Название продукта	«Линия Observer 128»
Операционная система	Windows 10 IoT Enterprise High End x64
Корпус	Fractal Design Define R5
Блок питания	Zalman ZM600-LX 600W
Процессор	Intel Core i7-7820X
Система охлаждения процессора	Cooler Master Hyper 612
Материнская плата	ASRock X299 OC FORMULA
Видеокарта	Gigabyte GeForce GT710 1 Gb x 4
Оперативная память	DDR4 16 GB (4 GB x 4, четырехканальный режим)
SSD	Kingston A400 120 Gb
Поддержка мониторов	8 мониторов

ПЛАТЫ ВИДЕОЗАХВАТА

Плата видеозахвата «Линия SKW 16x6»

- Плата поддерживает шины PCI.



Технические данные

❗ **Снята с производства**

Название продукта	«Линия SKW 16x6»
Чип-декодер (Conexant) или чип шины	BT878A
Отображение в диспетчере устройств	DevLine (BT878), WDM Audio/Video Capture
Количество видеоканалов	16
Частота к/с	6
Количество звуковых каналов	4
Разъемы/Шина	D-Sub DE15 x2, RCA / PCI
Поддержка версий ПО	5
Версия драйвера	1.0.0.0
Питание	до 10 Вт

Схема распиновки видео/аудио- входа

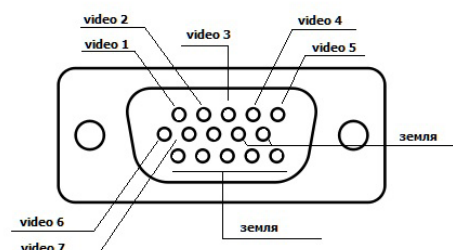

ПЛАТЫ ВИДЕОЗАХВАТА

Плата видеозахвата «Линия PCI 4x8»

- Плата поддерживает шины PCI.
- Стабильно бесконфликтно работает с другими, более современными платами видеозахвата «Линия» на актуальных версиях программного обеспечения.
- Совместима с дополнительными IP-лицензиями.

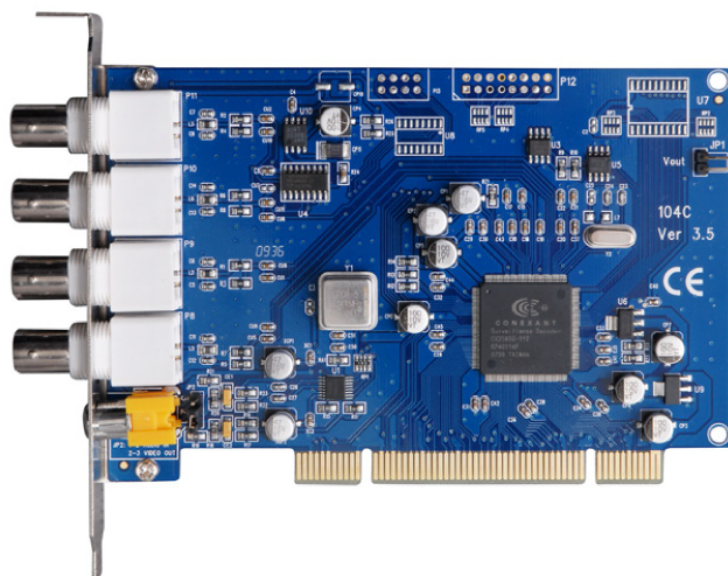

Технические данные

ⓘ **Снята с производства**

Название продукта	«Линия PCI 4x8 SKW»
Определение «Линией»	TE-104C
Чип-декодер (Conexant) или чип шины	CX25800-11Z или CX23881
Отображение в диспетчере устройств	CX23880
Количество видеоканалов	4/3/2/1
Частота к/с	8/10/14/25
Количество звуковых каналов	1
Разъемы/Шина	BNC 4, RCA / PCI
Поддержка версий ПО	5-7
Версия драйвера	4.0.1 (cx80vid, cx80aud)
Примечание	до 3 плат на 1 ПК
Питание	до 10 Вт

ПЛАТЫ ВИДЕОЗАХВАТА

Плата видеозахвата «Линия PCI-E 4x25 Hybrid IP»

- Плата поддерживает шины PCI-E от x1 до x16.
- Стабильно бесконфликтно работает с другими, более современными платами видеозахвата «Линия» на актуальных версиях программного обеспечения.
- При необходимости возможна замена аналоговых каналов на IP.
- Совместима с дополнительными IP-лицензиями.

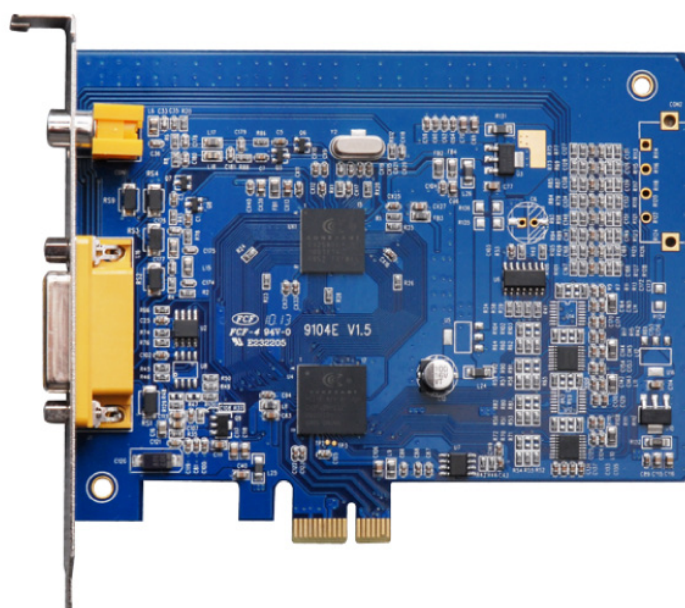

Технические данные

❗ **Снята с производства**

Название продукта

«Линия PCI-E 4x25 Hybrid IP»

Определение «Линией»

TE-9104

Чип-декодер (Conexant) или чип шины

CX25850-22Z (CX25820-11Z)

Отображение в диспетчере устройств

CX25820

Количество видеоканалов

4

Частота к/с

25

Разрешение

704x576 (D1)

Количество звуковых каналов

2

Разъемы/Шина

D-Sub DA15, RCA / PCI-E x1

Поддержка версий ПО

5-7

Версия драйвера

4.3.2 (cx20)

Питание

до 10 Вт

Схема распиновки видео/аудио- входа

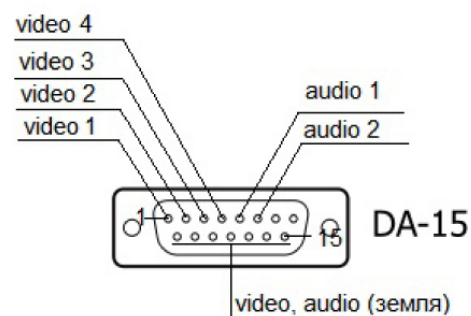

ПЛАТЫ ВИДЕОЗАХВАТА

Плата видеозахвата «Линия PCI-E 8x25 Hybrid IP»

- Плата поддерживает шины PCI-E от x1 до x16.
- Стабильно бесконфликтно работает с другими, более современными платами видеозахвата «Линия» на актуальных версиях программного обеспечения.
- При необходимости возможна замена аналоговых каналов на IP.
- Совместима с дополнительными IP- лицензиями.

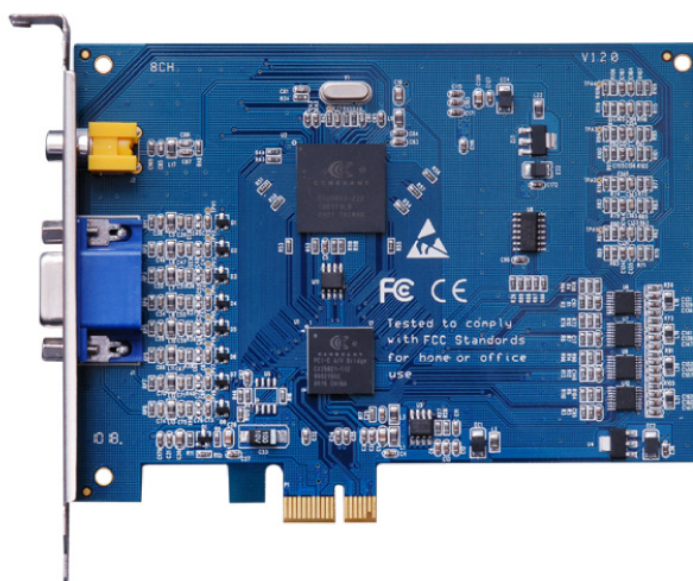

Технические данные

❗ **Снята с производства**

Название продукта

«Линия PCI-E 8x25 Hybrid IP»

Определение «Линией»

TE-9108

Чип-декодер (Conexant) или чип шины

CX25853-12Z (CX25821-11Z)

Отображение в диспетчере устройств

CX25821

Количество видеоканалов

8

Частота к/с

25

Разрешение

704x576 (D1)

Количество звуковых каналов

4

Разъемы/Шина

D-Sub DE15, RCA / PCI-E x1

Поддержка версий ПО

5-7

Версия драйвера

4.3.2 (cx20)

Примечание

до 4 плат на 1 ПК

Питание

до 10 Вт

Схема распиновки видео/аудио- входов

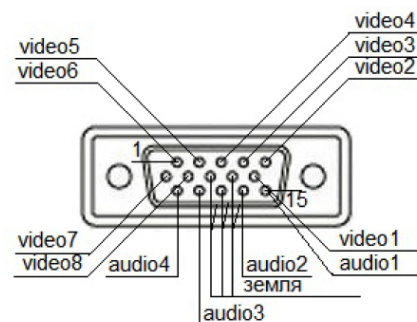

ПЛАТЫ ВИДЕОЗАХВАТА

Плата видеозахвата «Линия 8x25A Hybrid IP»

- Плата поддерживает шины PCI-E от x1 до x16.
- Стабильно бесконфликтно работает с другими, более современными платами видеозахвата «Линия» на актуальных версиях программного обеспечения.
- При необходимости возможна замена аналоговых каналов на IP.
- Совместима с дополнительными IP-лицензиями.

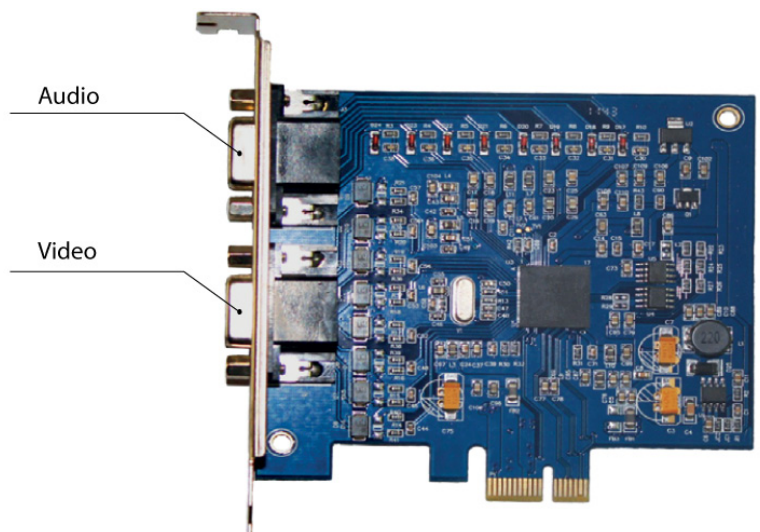

Технические данные

❗ **Снята с производства**

Название продукта

Определение «Линией»

Чип-декодер (Conexant) или чип шины

Отображение в диспетчере устройств

Количество видеоканалов

Частота к/с

Разрешение

Количество звуковых каналов

Разъемы/Шина

Поддержка версий ПО

Версия драйвера

Питание

«Линия PCI-E 8x25 Hybrid IP»

Atlas

CX25858-22Z

CX25858

8

25

704x576 (D1)

4

D-Sub DE15, DE15 / PCI-E x1

6.3.3 — и выше

2.0.1 (сх58)

до 10 Вт

Схема распиновки видео/аудио- входов

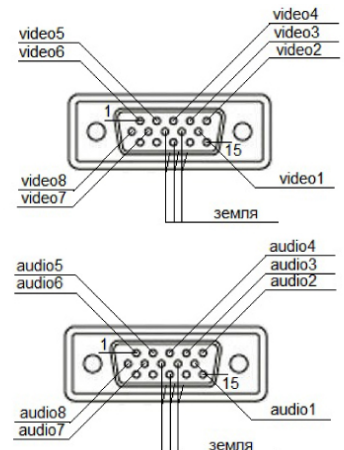

ПЛАТЫ ВИДЕОЗАХВАТА

Плата видеозахвата «Линия Effio 4x25 Hybrid IP»

- Доступно подключение до 4 видеокамер и 4 микрофонов. Осуществляет передачу изображения в высоком разрешении 960x576 (Effio).
- Плата поддерживает шины PCI-E от x1 до x16.
- Стабильно бесконфликтно работает с предыдущими поколениями плат видеозахвата «Линия» на актуальных версиях программного обеспечения.
- При необходимости возможна замена аналоговых каналов на IP.
- Совместима с дополнительными IP-лицензиями.

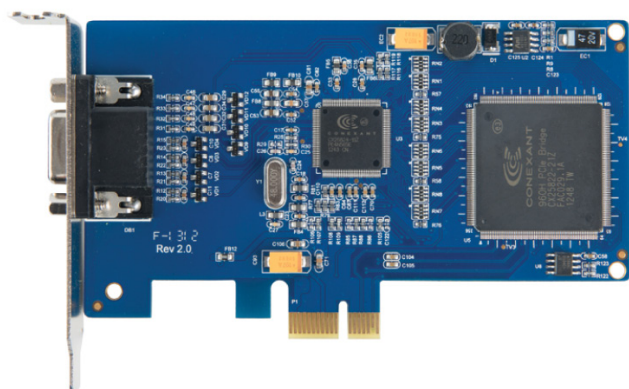

Технические данные

❗ **Снята с производства**

Название продукта	«Линия Effio 4x25»
Определение «Линией»	E9104 Effio
Чип-декодер (Conexant) или чип шины	CX26822-21Z (CX26844-11Z)
Отображение в диспетчере устройств	CX25821
Количество видеоканалов	4
Частота к/с	25
Разрешение	960x576 (960h)
Количество звуковых каналов	4
Разъемы/Шина	D-Sub DE15 / PCI-E x1
Поддержка версий ПО	6.8.1 — 7
Версия драйвера	4.3.2 (cx20)
Питание	10 Вт

Схема распиновки видео/аудио- входа

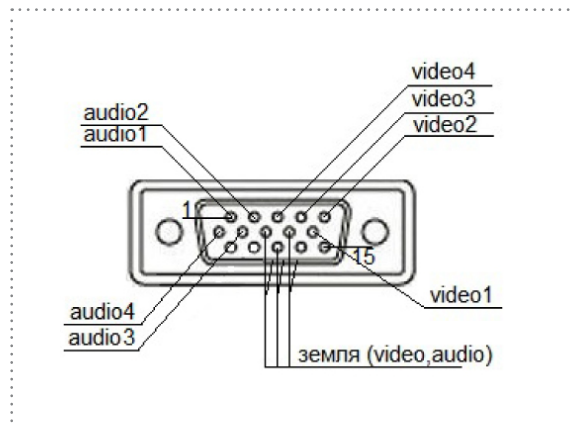

ПЛАТЫ ВИДЕОЗАХВАТА

Плата видеозахвата «Линия Effio 8x25 Hybrid IP»

- Доступно подключение до 8 видеокамер и 8 микрофонов. Осуществляет передачу изображения в высоком разрешении 960x576 (Effio).
- Плата поддерживает шины PCI-E от x1 до x16.
- Стабильно и бесконфликтно работает с предыдущими поколениями плат видеозахвата «Линия» на актуальных версиях программного обеспечения.
- При необходимости возможна замена аналоговых каналов на IP.
- Совместима с дополнительными IP-лицензиями.

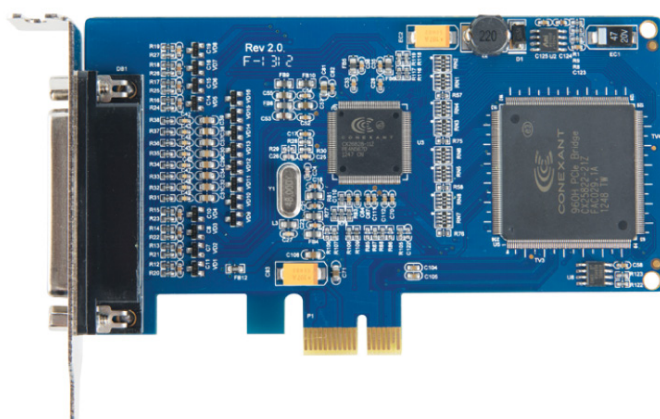

Технические данные

Название продукта

Определение «Линией»

Чип-декодер (Conexant) или чип шины

Отображение в диспетчере устройств

Количество видеоканалов

Частота к/с

Разрешение

Количество звуковых каналов

Разъемы/Шина

Поддержка версий ПО

Версия драйвера

Питание

«Линия Effio 8 x 25»

E9108 Effio

CX26828-11Z (CX26848-11Z)

CX25821 (CX25822)

8

25

960 x 576 (960h)

8

D-Sub DB-25 / PCI-E x1

6.8.1 — 7

4.3.2 (cx20)

до 10 Вт

❗ Снята с производства

Схема распиновки видео/аудио- входа

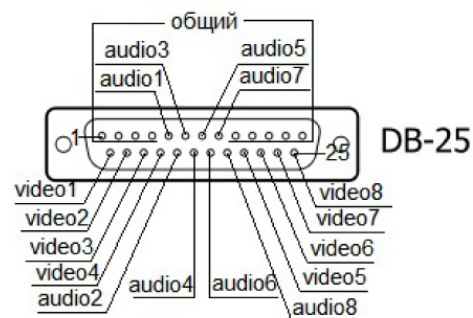

ПЛАТЫ ВИДЕОЗАХВАТА

Плата видеозахвата «Линия AHD 4x25 Hybrid IP»

- Предназначена для работы с AHD-камерами.
- Доступно подключение до 4 видеокамер и 4 микрофонов. Осуществляет передачу изображения в высоком разрешении AHD (до 1 Мр).
- Плата поддерживает шины PCI-E от x1 до x16.
- Стабильно и бесконфликтно работает с предыдущими поколениями плат видеозахвата «Линия». Версия программного обеспечения – 7.0.0.
- При необходимости возможна замена аналоговых каналов на IP.
- Совместима с дополнительными IP-лицензиями.

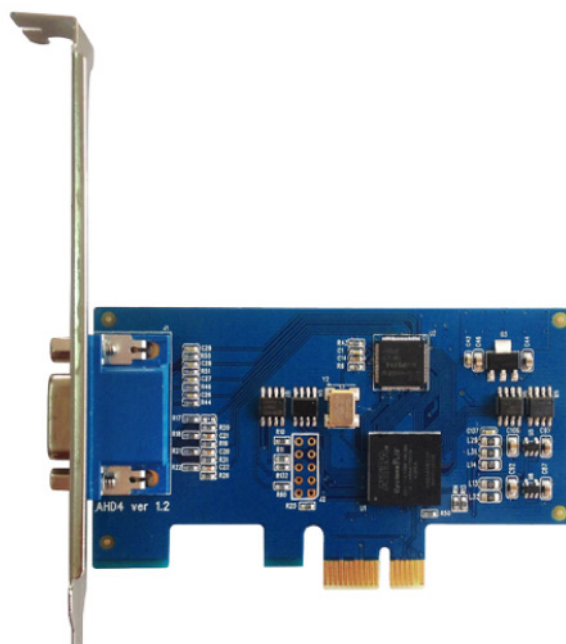

Технические данные

❗ **Снята с производства**

Название продукта	«Линия AHD 4x25»
Определение «Линией»	Devline AHD 4 card
Чип-декодер (Conexant) или чип шины	Nextchip NVP6114
Отображение в диспетчере устройств	Devline (AHD 4)
Количество видеоканалов	4
Частота к/с	25
Разрешение	1280x720 (AHD)
Количество звуковых каналов	4
Разъемы/Шина	D-Sub DE15 / PCI-E x1
Поддержка версий ПО	7
Версия драйвера	13.05.15
Питание	до 10 Вт

Схема распиновки видео/аудио- входа

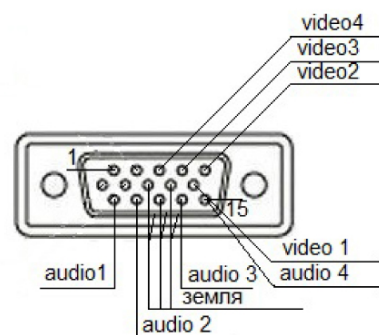

ПЛАТЫ ВИДЕОЗАХВАТА

Плата видеозахвата «Линия 8x25A Hybrid IP»

- Доступно подключение до 8 видеокамер и 8 микрофонов.
- Осуществляет передачу изображения в разрешении 704x576 (D1).
- Плата поддерживает шины PCI-E от x1 до x16.
- Стабильно бесконфликтно работает с другими платами видеозахвата «Линия».
- При необходимости возможна замена аналоговых каналов на IP.
- Совместима с дополнительными IP-лицензиями.

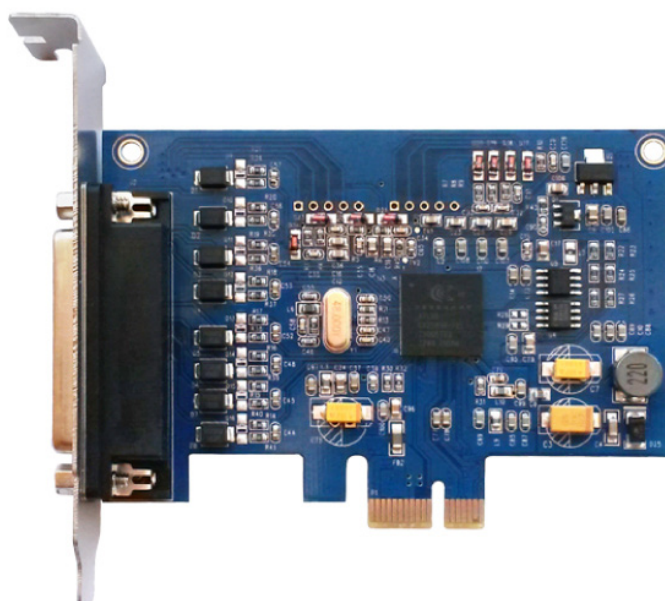

Технические данные

❗ **Снята с производства**

Название продукта

«Линия 8x25A Hybrid IP»

Определение «Линией»

Atlas

Чип-декодер (Conexant) или чип шины

CX25858-22Z

Отображение в диспетчере устройств

CX25858

Количество видеоканалов

8

Частота к/с

25

Разрешение

704x576 (D1)

Количество звуковых каналов

8

Разъемы/Шина

D-Sub DB-25 / PCI-E x1

Поддержка версий ПО

6.3.3 — 7

Версия драйвера

2.0.1 (сх58)

Питание

до 10 Вт

Схема распиновки видео/аудио- входа

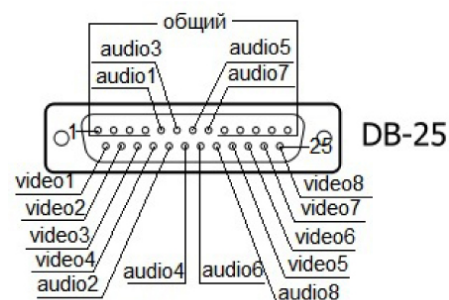



ВИДЕОРЕГИСТРАТОРЫ

Видеорегистратор «Линия NVR 32 H.265 2xGbLAN»

Работает на базе серверной части «Линия Linux» и предназначен для подключения до 32 IP-камер.



При использовании второго потока не выше 1280x720, разрешение первого потока не ограничено (битрейт до 320 Мбит/с входящий и до 320 Мбит/с исходящий).

-  Поддержка 2 потоков с возможностью принимать и отдавать RTSP поток.
-  Группировка камер на запись по различным дискам, возможность дублирования архива.
-  Программный детектор движения на каждом канале с поддержкой аналитики в архиве.

Технические данные

❗ Снят с производства

Название продукта	Линия NVR 32 H.265 2xGbLAN
Определение «Линией»	Devline NVR32v2
Операционная система	Linux
Поддерживаемые видеокодеки	H.265, H.264, MJPEG
Поддерживаемые аудиокодеки	все распространенные кодеки
Сетевой интерфейс	2x1000 Мбит
Видеовыходы	независимые 1xHDMI (1920 x 1080), 1xVGA (1280 x 1024)
Аудио выходы	1xRCA / HDMI
Жесткие диски	4 HDD 3.5" SATA до 12 ТБ каждый (не входят в комплект)
Другие разъемы	2xUSB 2.0, 1xUSB 3.0
Рабочие температуры	0...+55 °C
Питание	12 В / 6 А / DC
Потребление энергии	до 72 Вт
Размещение	настольное или в стойку 19" (1.5 U)
Поддержка версий ПО	7.7 и выше

 USB-мышь и крепления в стойку в комплекте.

 Совместим с другими устройствами на базе системы видеонаблюдения «Линия».

 Поддержка 3G/4G USB модемов.

 Поддержка USB сетевой карты.

**Размер – 68x440x330 мм
Вес – 3,1 кг**

ВИДЕОРЕГИСТРАТОРЫ

Видеорегистратор «Линия XVR 8 H.265»

**Работает с пятью форматами:
AHD, TVI, CVI, CVBS, IP.**



Возможно подключение до 8 камер.



Независимая автоматическая настройка каждого канала, с возможностью отдачи RTSP потока.



Группировка камер на запись по различным дискам, возможность дублирования архива.



Программный детектор движения на каждом канале с поддержкой аналитики в архиве.

Технические данные

⚠ Снят с производства

Название продукта
Определение «Линией»
Операционная система
Количество аналоговых видеовходов
Количество аналоговых аудиовходов
Разрешение/скорость записи аналоговых камер
Разрешение/скорость отображения IP-камер
Разрешение/скорость захвата/отображения/записи аналоговых камер
IP-видео каналы
IP-аудио каналы
Поддерживаемые видеокодеки
Поддерживаемые аудиокодеки
Сетевой интерфейс
Видеовыходы
Аудио выходы
Жесткие диски
Другие разъемы
Рабочие температуры
Питание
Потребление энергии
Размещение
Поддержка версий ПО

**«Линия XVR 8 H.265»
Devline XVR8
Linux
8 BNC
4 RCA
не ограничено**
до 8 мегапикселей при 15 к/с
до 8 мегапикселей при 15 к/с
**до 8 IP-каналов с заменой аналоговых
до 8 IP-каналов в зависимости от
уровня интеграции
H.265, H.264, MJPEG
все распространенные кодеки
100 Мбит
независимые 1xHDMI (1920 x 1080),
1xVGA (1280 x 1024)
1xRCA / HDMI
2 HDD 3.5" SATA до 12 Тб каждый (не
входят в комплект)
2xUSB 2.0, RS-485
0...+55 °C
12 В / 4 А / DC
до 48 Вт
настольное
7.7 и выше**



USB-мышь в комплекте.



Совместим с другими устройствами на базе системы видеонаблюдения «Линия».



Поддержка 3G/4G USB модемов.

**Размер – 54x326x250 мм
Вес – 1,2 кг**



Спецификация для аналоговых камер
<https://devline.ru/xvr/8/specification/>

ВИДЕОРЕГИСТРАТОРЫ

Видеорегистратор «Линия NVR 32»

Работает на базе серверной части «Линия Linux» и предназначен для подключения до 32 IP-камер.



При использовании второго потока не выше 1280x720, разрешение первого потока не ограничено (битрейт до 320 Мбит/с входящий и до 320 Мбит/с исходящий).

 Внутри корпуса предусмотрено место под установку до четырех жестких дисков 3,5" общим объемом до 48 терабайт.

 Возможно подключение двух независимых мониторов с помощью разъемов VGA и HDMI (VGA (1280x1024) и HDMI (1920x1080)).

 Корпусное решение IP-видеорегистратора «Линия NVR» позволяет осуществлять его монтаж в стойку 19" (крепления включены в стоимость).

Технические данные

Название продукта
Определение «Линией»
Операционная система
Сетевой интерфейс
Видеовыходы
Аудио выходы
Другие разъемы
Рабочие температуры
Питание
Потребление энергии
Размещение
Поддержка версий ПО

«Линия NVR 32»
Devline NVR32
Linux
1000 Мбит
1xHDMI (1920 x 1080), 1xVGA (1280 x 1024)
1xRCA / HDMI
1xUSB 2.0, 1xUSB 3.0
0...+55 °C
12 В / 6 А / DC
До 72 Вт
Настольное или в стойку 19" (1.5 U)
7.0 и выше

 **Снят с производства**

 USB-мышь в комплекте.

 Совместим с другими устройствами на базе системы видеонаблюдения «Линия».

Размер – 44x32,5x6,7 см.
Вес – 3,1 кг.

ВИДЕОРЕГИСТРАТОРЫ

Видеорегистратор «Линия NVR 32 H.265»

Работает на базе серверной части «Линия Linux» и предназначен для подключения до 32 IP-камер.



При использовании второго потока не выше 1280x720, разрешение первого потока не ограничено (битрейт до 320 Мбит/с входящий и до 320 Мбит/с исходящий).

 Поддержка 2 потоков с возможностью принимать и отдавать RTSP поток.

 Группировка камер на запись по различным дискам, возможность дублирования архива.

 Программный детектор движения на каждом канале с поддержкой аналитики в архиве.

Технические данные

 **Снят с производства**

Название продукта

«Линия NVR 32 H.265»

Определение «Линией»

Devline NVR32

Операционная система

Linux

Поддерживаемые видеокодеки

H.265, H.264, MJPEG

Поддерживаемые аудиокодеки

все распространенные кодеки

Сетевой интерфейс

1000 Мбит

Видеовыходы

независимые 1xHDMI (1920 x 1080), 1xVGA (1280 x 1024)

Аудио выходы

1xRCA / HDMI

Жесткие диски

4 HDD 3.5" SATA до 12 Тб каждый (не входят в комплект)

Другие разъемы

1xUSB 2.0, 1xUSB 3.0

Рабочие температуры

0...+55 °C

Питание

12 В / 6 А / DC

Потребление энергии

до 72 Вт

Размещение

настольное или в стойку 19" (1.5 U)

Поддержка версий ПО

7.7 и выше

 USB-мышь и крепления в стойку в комплекте.

 Совместим с другими устройствами на базе системы видеонаблюдения «Линия».

 Поддержка 3G/4G USB модемов.

**Размер – 68x440x330 мм
Вес – 3,1 кг**

ВИДЕОРЕГИСТРАТОРЫ

Видеорегистратор «Линия MicroNVR»

Предназначен для подключения IP-камер.

Работает в трех режимах:

- **5 каналов**, разрешение на канал неограниченно (ограничен суммарный поток 40 Мбит/с);
- **8 каналов**, разрешение на канал – не более 1280x1024 (1,3 Мп) 25 к/с;
- **16 каналов**, разрешение на канал – не более 720x576 (D1) 25 к/с.



Устройство работает в широком температурном диапазоне (0...+55 °С), а также потребляет минимальное количество электроэнергии при большой производительности.



Поддерживает подключение локального монитора через HDMI (1280x720).



Возможность подключения 1 внешнего HDD или флеш-носителя (объемом не менее 1Гб) для записи архива, а также запись на сетевые хранилища.

Технические данные

Название продукта
Определение «Линией»
Операционная система
Поддерживаемые видеокодеки
Поддерживаемые аудиокодеки

Сетевой интерфейс
Видеовыходы

Жесткие диски

Другие разъемы
Рабочие температуры
Питание
Потребление энергии
Поддержка версий ПО

«Линия MicroNVR»
Devline MicroNVR
Linux
H.264, MJPEG
все распространенные кодеки
100 Мбит
1xHDMI (1280 x 720)
(только отображение видео в реальном времени)
внешний USB HDD 2.5"
или 3.5" до 12 Тб (не входит в комплект)
3xUSB2.0*
0...+55 °С
5 В / 3 А / DC
до 10 Вт
7.0 и выше

*(USB-периферия не поддерживается)

❗ **Снят с производства**



Совместим с другими устройствами на базе системы видеонаблюдения «Линия».

Размер – 9,5х6х2,5 см.
Вес – 100 грамм.



ВИДЕОРЕГИСТРАТОРЫ

Видеорегистратор «Линия XVR 4 H.265»

**Работает с пятью форматами:
AHD, TVI, CVI, CVBS, IP.**



Возможно подключение до 4 камер.



-  Независимая автоматическая настройка каждого канала, с возможностью отдачи RTSP потока.
-  Группировка камер на запись по различным дискам, возможность дублирования архива.
-  Программный детектор движения на каждом канале с поддержкой аналитики в архиве.

Технические данные

Название продукта
Определение «Линией»
Операционная система
Количество аналоговых видеовходов
Количество аналоговых аудиовходов
Разрешение/скорость захвата и записи IP-камер
Разрешение/скорость отображения IP-камер
Разрешение/скорость захвата/отображения/записи аналоговых камер
IP-видео каналы
IP-аудио каналы
Поддерживаемые видекодеки
Поддерживаемые аудиокодеки
Сетевой интерфейс
Видеовыходы
Аудио выходы
Жесткие диски
Другие разъемы
Рабочие температуры
Питание
Потребление энергии
Размещение
Поддержка версий ПО

**«Линия XVR 4 H.265»
Devline XVR4
Linux
4 BNC
4 RCA
не ограничено**
до 5 мегапикселей при 15 к/с
до 5 мегапикселей при 15 к/с
**до 4 IP-каналов с заменой аналоговых
до 4 IP-каналов в зависимости от
уровня интеграции
H.265, H.264, MJPEG
все распространенные кодеки
100 Мбит
поддержка 1 монитора HDMI
(1920 x 1080) или VGA (1280 x 1024)
1xRCA / HDMI
HDD 3.5" SATA до 12 Тб
(не входит в комплект)
2xUSB 2.0, RS-485
0...+55 °C
12 В / 2 А / DC
до 24 Вт
настольное
7.7 и выше**

! Снят с производства

-  USB-мышь в комплекте.
-  Совместим с другими устройствами на базе системы видеонаблюдения «Линия».
-  Поддержка 3G/4G USB модемов.

**Размер – 42x258x230 мм
Вес – 0,8 кг**

 Спецификация для аналоговых камер
<https://devline.ru/xvr4/specification/>

ВИДЕОРЕГИСТРАТОРЫ

Видеорегистратор «Линия XVR 4N H.265»

**Работает с пятью форматами:
AHD, TVI, CVI, CVBS, IP.**



Возможно подключение до 4 камер.



Независимая автоматическая настройка каждого канала, с возможностью отдачи RTSP потока.



Программный детектор движения на каждом канале с поддержкой аналитики в архиве.

Технические данные

Название продукта
Определение «Линией»
Операционная система
Количество аналоговых видеовходов
Количество аналоговых аудиовходов
Разрешение/скорость захвата и записи IP-камер
Разрешение/скорость отображения IP-камер
Разрешение/скорость захвата/отображения/записи аналоговых камер
IP-видео каналы
IP-аудио каналы

Поддерживаемые видеокодеки
Поддерживаемые аудиокодеки
Сетевой интерфейс
Видеовыходы

Аудио выходы
Жесткие диски

Другие разъемы
Рабочие температуры
Питание
Потребление энергии
Размещение
Поддержка версий ПО

**«Линия XVR 4N H.265»
Devline XVR4
Linux
4 BNC
1 RCA
не ограничено при 25 к/с

до 2 мегапикселей при 25 к/с

до 1080N (960x1080) при 25 к/с

до 4 IP-каналов с заменой аналоговых
до 4 IP-каналов в зависимости от
уровня интеграции
H.265, H.264, MJPEG
все распространенные кодеки
100 Мбит
поддержка 1 монитора HDMI
(1920 x 1080) или VGA (1280 x 1024)
1xRCA / HDMI
HDD 3.5" SATA до 12 Тб
(не входит в комплект)
2xUSB 2.0
0...+55 °С
12 В / 2 А / DC
до 24 Вт
настольное
8.0 и выше**

! Снят с производства



USB-мышь в комплекте.



Совместим с другими устройствами на базе системы видеонаблюдения «Линия».



Поддержка 3G/4G USB модемов.

**Размер – 42x258x230 мм
Вес – 0,8 кг**



Спецификация для аналоговых камер
<https://devline.ru/xvr/4N/specification/>

ВИДЕОРЕГИСТРАТОРЫ

Видеорегистратор «Линия XVR 8»

**Работает с пятью форматами:
AHD, TVI, CVI, CVBS, IP.**



Возможно подключение до 8 камер.



Внутри корпуса предусмотрено место под установку двух жестких дисков 3,5" общим объемом до 24 терабайт.



Возможно подключение одного монитора с помощью разъема VGA (1280x1024) или HDMI (1920x1080). Локальный монитор отображает камеры с разрешением <= 5 Мпкс.



USB-мышь в комплекте.

Технические данные

Снят с производства

Название продукта
Определение «Линией»
Операционная система
Сетевой интерфейс
Видеовыходы
Другие разъемы
Рабочие температуры
Питание
Потребление энергии
Поддержка версий ПО

«Линия XVR 8»
Devline XVR8
Linux
100 Мбит
1xHDMI (1920 x 1080), 1xVGA (1280 x 1024)
2xUSB2.0, RS-485
0...+55 °C
12 В / 4 А / DC
До 48 Вт
7.0 и выше



Совместим с другими устройствами на базе системы видеонаблюдения «Линия».

Размер – 32,5x26x5 см.
Вес – 1,2 кг.



[Спецификация для аналоговых камер AHD/TVI/CVI/CVBS](#)

ВИДЕОРЕГИСТРАТОРЫ

Видеорегистратор «Линия XVR 16»

**Работает с пятью форматами:
AHD, TVI, CVI, CVBS, IP.**



Возможно подключение до 16 камер.



Внутри корпуса предусмотрено место под установку двух жестких дисков 3,5" общим объемом до 24 терабайт.



Возможно подключение двух независимых мониторов с помощью разъемов VGA (1280x1024) или HDMI (1920x1080). Локальный монитор отображает камеры с разрешением <= 5 Мпкс.



USB-мышь в комплекте.

Технические данные

⚠ Снят с производства

Название продукта
Определение «Линией»
Операционная система
Сетевой интерфейс
Видеовыходы
Другие разъемы
Рабочие температуры
Питание
Потребление энергии
Поддержка версий ПО

«Линия XVR 16»
Devline XVR16
Linux
100 Мбит
1xHDMI (1920 x 1080), 1xVGA (1280 x 1024)
2xUSB2.0, RS-485
0...+55 °C
12 В / 4 А / DC
До 48 Вт
7.0 и выше



Совместим с другими устройствами на базе системы видеонаблюдения «Линия».

Размер – 32,5x26x5 см.
Вес – 1,4 кг



[Спецификация для аналоговых камер AHD/TVI/CVI/CVBS](#)

ВИДЕОРЕГИСТРАТОРЫ

Видеорегистратор «Линия XVR 16 H.265»

**Работает с пятью форматами:
AHD, TVI, CVI, CVBS, IP.**



Возможно подключение до 16 камер.



Независимая автоматическая настройка каждого канала, с возможностью отдачи RTSP потока.



Группировка камер на запись по различным дискам, возможность дублирования архива.



Программный детектор движения на каждом канале с поддержкой аналитики в архиве.

Технические данные

Снят с производства

Название продукта
Определение «Линией»
Операционная система
Количество аналоговых видеовходов
Количество аналоговых аудиовходов
Разрешение/скорость захвата и записи IP-камер
Разрешение/скорость отображения IP-камер
Разрешение/скорость захвата/отображения/записи аналоговых камер
IP-видео каналы
IP-аудио каналы
Поддерживаемые видеокодеки
Поддерживаемые аудиокодеки
Сетевой интерфейс
Видеовыходы
Аудиовыход
Жесткие диски
Другие разъемы
Рабочие температуры
Питание
Потребление энергии
Размещение
Поддержка версий ПО

**«Линия XVR 16 H.265»
Devline XVR16
Linux
16 BNC
8 RCA
не ограничено**
до 8 мегапикселей при 15 к/с
до 8 мегапикселей при 15 к/с
**до 16 IP-каналов с заменой аналоговых
до 16 IP-каналов в зависимости от
уровня интеграции
H.265, H.264, MJPEG
все распространенные кодеки
1000 Мбит
независимые 1xHDMI (1920 x 1080),
1xVGA (1280 x 1024)
1xRCA
2 HDD 3.5" SATA до 12 Тб каждый (не
входят в комплект)
2xUSB 2.0, RS-485
0...+55 °C
12 В / 4 А / DC
до 48 Вт
настольное
7.7 и выше**



USB-мышь
в комплекте.



Совместим
с другими
устройствами
на базе системы
видеонаблюдения
«Линия».



Поддержка 3G/4G
USB модемов.

**Размер – 54x326x250 мм
Вес – 1,4 кг**



Спецификация для
аналоговых камер
[https://devline.ru/
xvr/16/specification/](https://devline.ru/xvr/16/specification/)

ВИДЕОСЕРВЕРЫ

Видеосервер «Линия NVR»



Предназначен для работы с IP-камерами.

Доступен в пяти конфигурациях: подключение 16, 24, 32, 48 и 64 камеры.

16	24	32	48	64	
-----------	-----------	-----------	-----------	-----------	--

 Совместим с другими устройствами на базе системы видеонаблюдения «Линия».

Технические данные*

 **Снят с производства**

Название продукта	«Линия NVR»
Операционная система	Windows 10 IoT Enterprise 64-bit
Корпус	CoolerMaster Force 500 ATX 600W
Процессор	Intel Core i3-8100 («Линия NVR 16») Intel Core i7-8700 («Линия NVR 24/32/48/64»)
Материнская плата	ASUS PRIME B360M-K («Линия NVR 16/24/32») ASRock Z390 («Линия NVR 48/64»)
Оперативная память	DDR4 8 GB (4 GB x 2) («Линия NVR 16/24/32») DDR4 16 GB (4 GB x 4) («Линия NVR 48/64»)
SSD	Kingston A400 120 Gb
Поддержка HDD	до 5 HDD (5 SATA Motherboard) («Линия NVR 16/24/32») до 7 HDD (7 SATA Motherboard) («Линия NVR 48/64»)
Лицензия	предактивированные лицензии «Линия IP» в комплекте

*Конфигурация актуальна на модельный ряд 2019 года и может быть изменена без предварительного уведомления.